

Instrucciones de alimentación por sonda de gastrostomía PEG

Alimentación de bolo: con jeringa

- Suministros:**
- Jeringa de 60 ml
 - Alimento (líquido)
 - Agua del grifo para enjuagar la sonda
 - Sonda
 - Cinta para sujetar la sonda

Después de cada medicina y alimentación, enjuagar la sonda con 5 a 10 ml de agua.

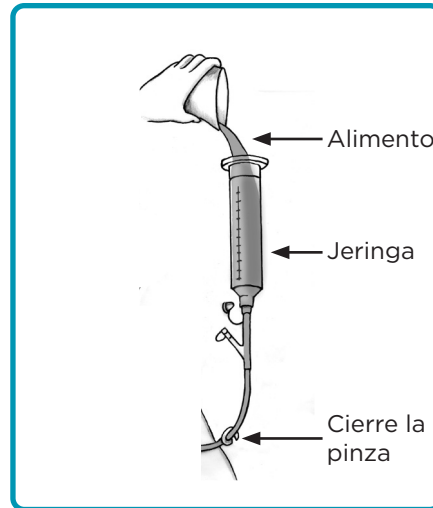
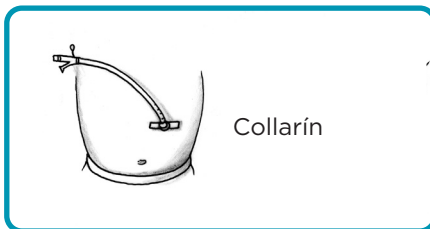
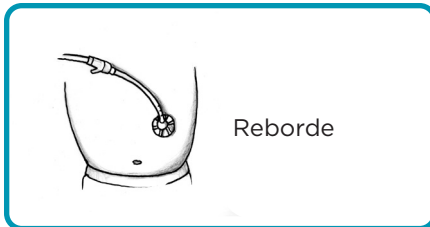

Paso 1

Cierre la pinza de la sonda PEG. Conecte la jeringa a la sonda PEG y llénela del alimento líquido.

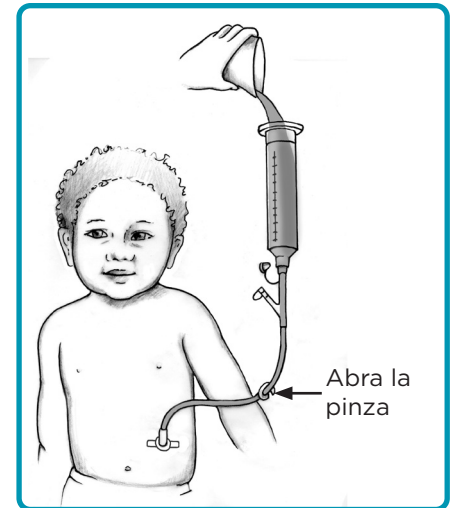

Paso 2

Abra la pinza y comience la alimentación líquida.

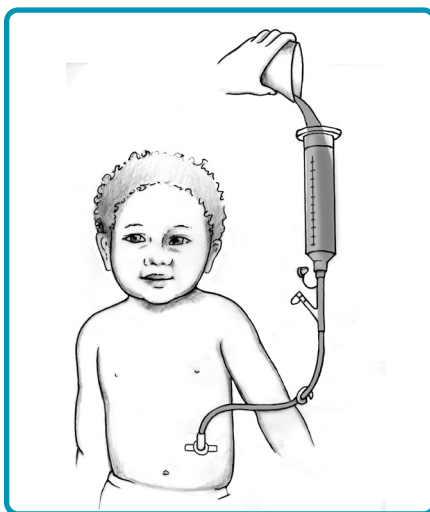

Paso 3

Alimentación a goteo por fuerza de gravedad. Toma más o menos 10 a 20 minutos. Controle el flujo del alimento subiendo o bajando la jeringa. La enfermera le mostrará cómo hacerlo.

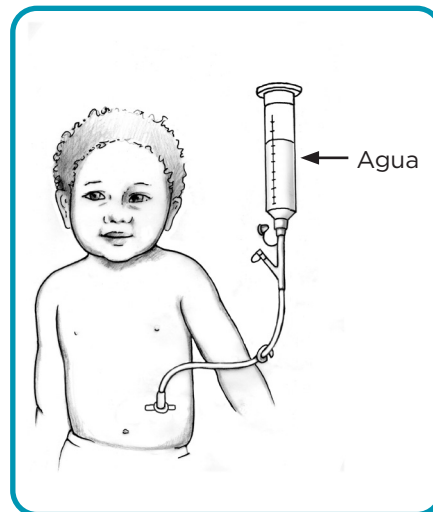

Paso 4

Cuando acabe la alimentación, enjuague la sonda con 5 a 10 ml de agua, según se le instruyó.

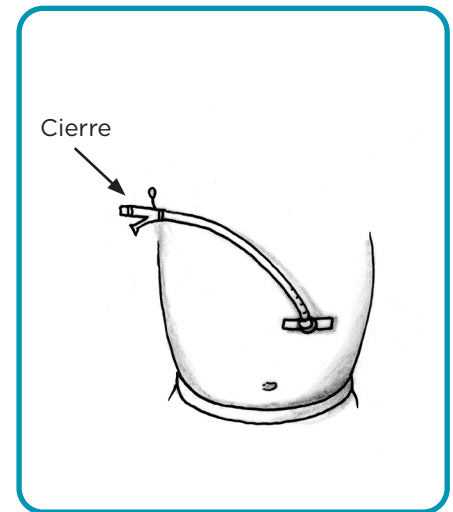

Paso 5

Cierre la pinza. Desconecte la jeringa y cierre la sonda de alimentación.

Instrucciones de alimentación por sonda de gastrostomía PEG

Alimentación de bolo: con bolsa

- Suministros:**
- Bolsa de alimentación
 - Alimento (líquido)
 - Agua del grifo para enjuagar la sonda
 - Jeringa de 20 ml
 - Sonda
 - Cinta para sujetar la sonda

Después de cada medicina y alimentación, enjuagar la sonda con 5 a 10 ml de agua.

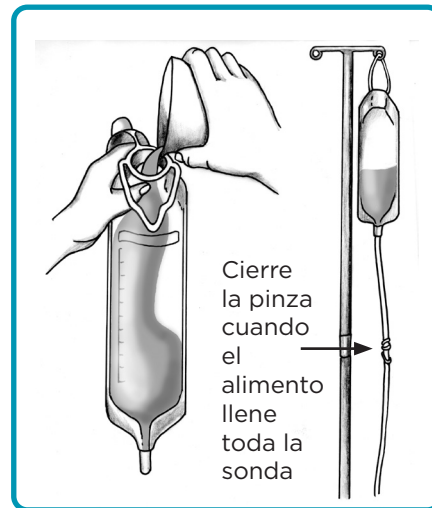
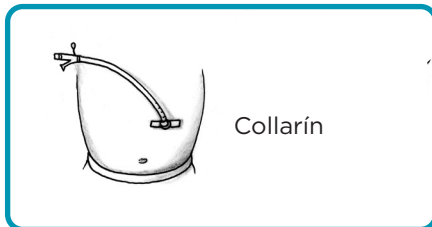
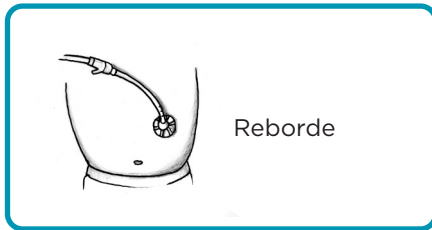

Paso 1
Cierre la pinza de la sonda. Conecte la bolsa y llénela del alimento líquido.

Paso 2
Conecte la sonda y la bolsa al PEG. Abra la pinza y comience la alimentación.



Paso 3
Alimentación a goteo por fuerza de gravedad. Toma más o menos 10 a 20 minutos. Controle el flujo del alimento subiendo o bajando la bolsa. La enfermera le mostrará cómo hacerlo.

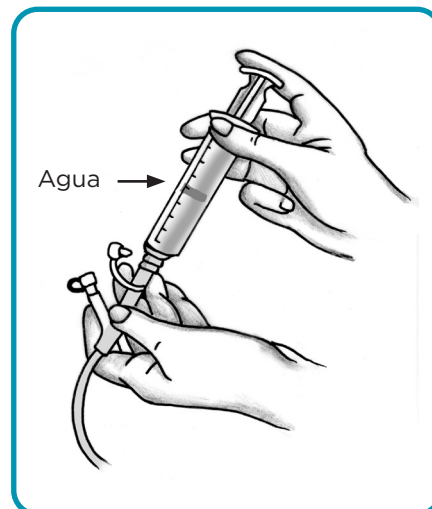

Paso 4
Cuando acabe la alimentación, enjuague la sonda con 5 a 10 ml de agua, según se le instruyó.

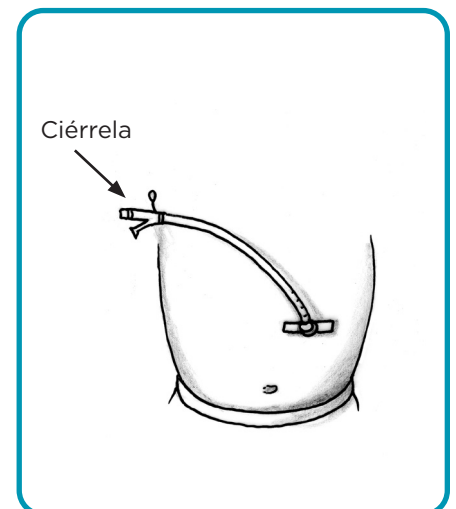

Paso 5
Desconecte la jeringa y cierre la sonda de la alimentación.

Instrucciones para la alimentación por sonda de gastrostomía PEG

Alimentación continua con la bomba

- Suministros**
- Bolsa de alimentación
 - Alimento (líquido)
 - Agua de la llave para enjuagar la sonda
 - Jeringa de 20 ml
 - Sonda
 - Cinta para sujetar la sonda

Después de cada medicina y cada alimentación, enjuagar la sonda con 5 a 10 ml de agua.

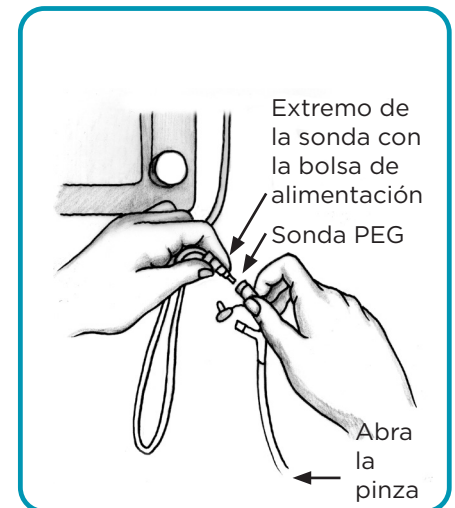
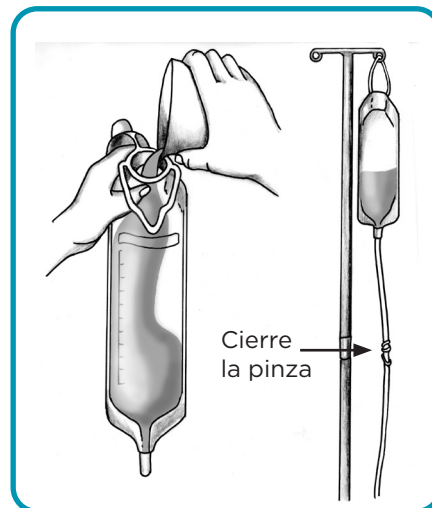
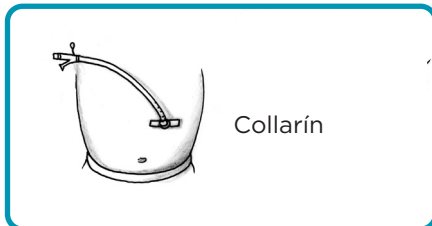
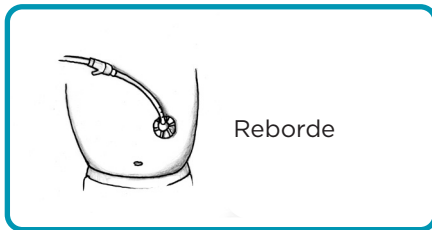

Paso 1

Asegúrese de que la pinza esté cerrada. Llene la bolsa y la sonda con alimento líquido.

Paso 2

Conecte la sonda y la bolsa al PEG. Ponga en marcha la bomba. Abra la pinza y comience la alimentación.

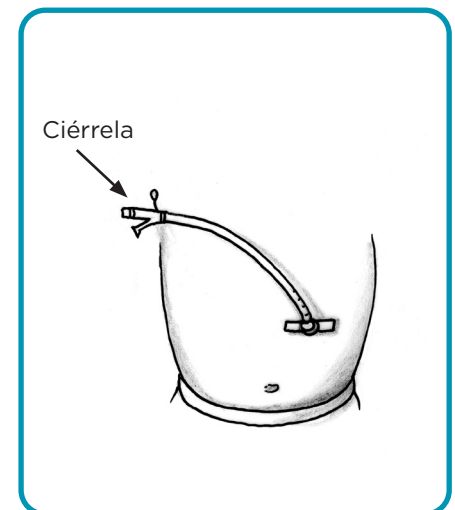
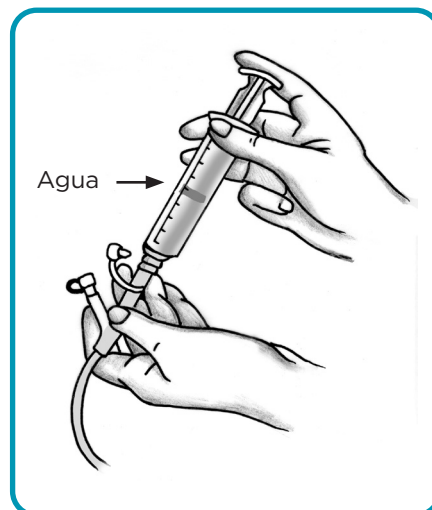
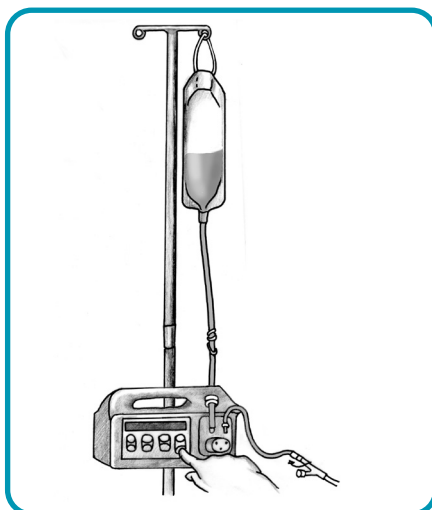

Paso 3

La cantidad de alimento que pasa lo regula la bomba. La compañía de atención en el hogar que le proporciona los suministros y la bomba de alimentación también le enviará material para su capacitación. Su bomba en casa puede ser muy diferente a esta.

Paso 4

Cuando acabe la alimentación, enjuague la sonda con 5 a 10 ml de agua según se le instruyó.

Paso 5

Desconecte la jeringa y cierre la sonda de alimentación.

Instrucciones para la alimentación por sonda de gastrostomía PEG

Cuidado de la sonda PEG

Cuándo preocuparse:

- La sonda se sale.
- La sonda se tapa (no se puede enjuagar).
- Hay fuga por la sonda.
- Sitio alrededor de la sonda esá rojo, hinchado o supura.
- Estómago distendido (se ve más grande o hinchado), duro y a le molesta.

Who to call:

- Cirugía General
206-987-2794
- Gastroenterología
206-987-2521
- Radiología Intervencionista
206-987-2133

Fuera de las horas de oficina, llame a la operadora del hospital: 206-987-2000

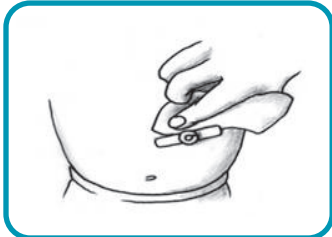

Limpieza

Limpie el sitio una vez al día con jagua y jabón usando un paño suave. Lave alrededor de la sonda y deje que el sitio se seque al aire.

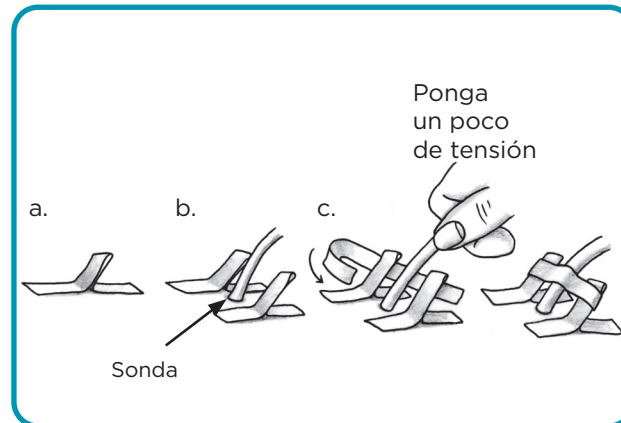

Fijación de la sonda: técnica forma H con cinta adhesiva

Mientras que el sitio de la sonda cicatriza, use cinta adhesiva para fijar la sonda PEG. Esto ayuda a evitar que su niño se la quite.

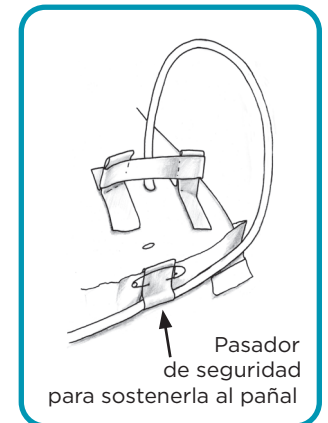

Recuerde lo siguiente:

- Si tiene un drenaje alrededor de la sonda, el proveedor de atención médica de su niño puede recomendar una crema protectora en base a zinc como diaper paste para proteger la piel.
- También puede recomendar usar una gasa o esponja no adhesiva que absorba el líquido y mantenga seca la piel.
- Su hijo puede bañarse en tina o ducha 7 días después de colocarse la sonda.
- Puede acostarse boca abajo 10 días después de colocarse la sonda.

Una preocupación común con la sonda de gastrostomía es que se llegue a tapar con alimentos líquidos o medicamentos.

- Para evitarlo, lo mejor es enjuagar la sonda con 5 a 10 ml de agua después de cada medicamento y después de cada comida.
- No mezcle medicinas en la fórmula porque algunos alimentos y medicamentos pueden interactuar y tapar la sonda.
- Los medicamentos que se dan por la sonda gástrica deben triturarse muy bien y mezclarse con agua.
- Dígame a su farmacéutico que las medicinas se darán por la sonda y que las prefiere en forma líquida.

Tratamiento si se obstruye la sonda gástrica

- Enjuague con 5 a 10 ml de agua caliente y con presión.
- Llame a su proveedor de atención médica si no se destapa la sonda.

Seattle Children's ofrece servicios gratis de interpretación para pacientes, miembros de la familia y representantes legales sordos, con problemas de audición o con dominio limitado del inglés. Seattle Children's pondrá a disposición esta información en formatos alternativos bajo solicitud. Por favor llame al Centro de recursos para las familias al 206-987-2201.

Este volante fue revisado por personal clínico de Seattle Children's. Sin embargo, las necesidades de su niño son únicas. Antes de actuar o depender de esta información, por favor consúltelo con el proveedor de atención médica de su niño.

© 2020 Seattle Children's Hospital, Seattle, Washington. Derechos reservados.

4/20
PE1698S